

CD 067

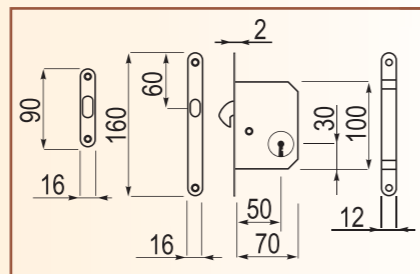

Ovál + kloubový klíč

LV

OC

OSC

CD 067 Sada s oválnou miskou a kloubovým klíčem - oboustranné uzamykání. Určeno pro místnosti, které je nutno uzamkat z obou stran – ložnice.

700,00

805,00

795,00

CD 1150

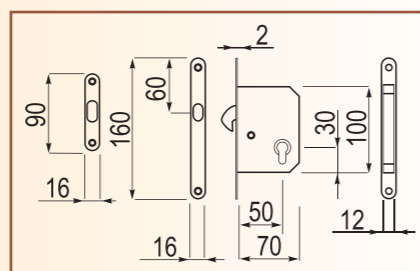

FAB zámek ovál

LV

OC

OSC

CD 1150 Sada s oválnou miskou a FAB zámkem – oboustranné uzamykání. Dodává se bez cylindrické vložky a klíče.

775,00

880,00

900,00

LV



OC



OSC



DOPLŇKY STAVEBNÍCH POUZDER

Kartáč (barva černá) 25,- Kč/bm ▶

Pryžové těsnění (barva hnědá) 19,- Kč/bm ▼

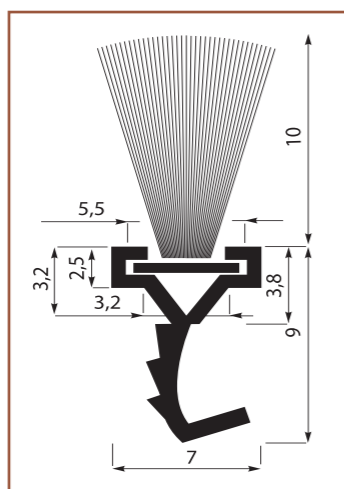
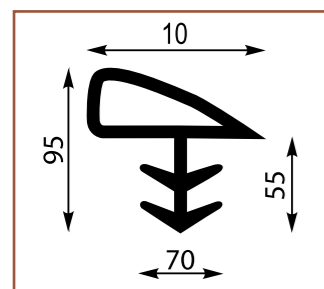

J.A.P. spol. s r.o.
Přerov III - Lověšice č. p. 67, 750 02 Přerov
Tel.: 581 706 011, Fax: 581 706 014
E-mail: jap@schody-jap.cz
www.schody-jap.cz, www.zasouvacidvere.cz

Prodejce

Společnost „J.A.P.“ spol. s r.o. si vyhrazuje právo změn. Verze 1/2008. Uvedené ceny jsou včetně DPH 19%.



**KOVÁNÍ
A DOPLŇKY**
zasouvacích
a posuvných dveří

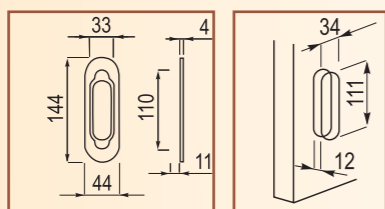

521**EJAP****Oválná miska****LV****OC****OSC**

521 Oválná miska bez otvoru se skrytými šrouby.

200,00

205,00

210,00

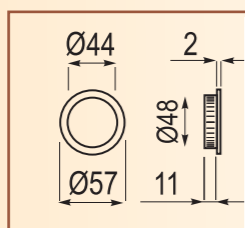
524**Kulatá miska široká****LV****OC****OSC**

524 Kulatá miska bez otvoru se širokým středem.

170,00

175,00

180,00

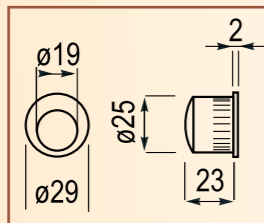
525**Čelní úchyt****LV****OC****OSC**

525 Čelní úchyt.

85,00

87,00

90,00

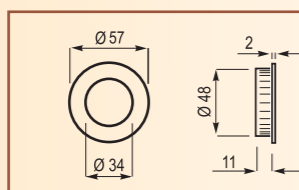
529**Kulatá miska úzká****LV****OC****OSC**

529 Kulatá miska bez otvoru s úzkým středem.

190,00

195,00

200,00

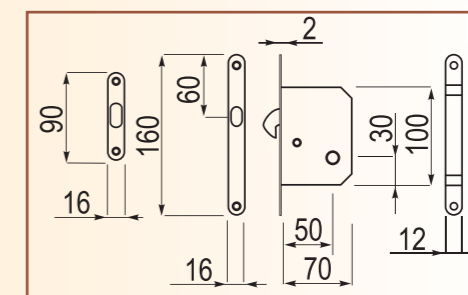
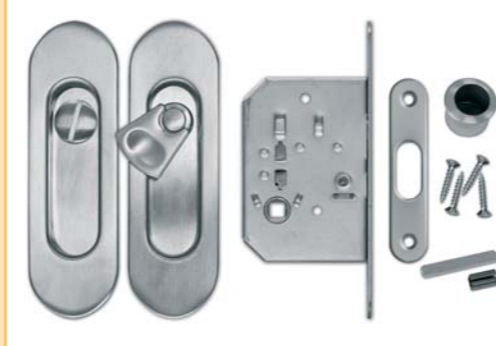
CD 048**EJAP****WC zámek ovál****LV****OC****OSC**

CD048 Sada s WC zámkem oválná - uzamykatelná z jedné strany - WC, koupelna.

1010,00

1305,00

1300,00

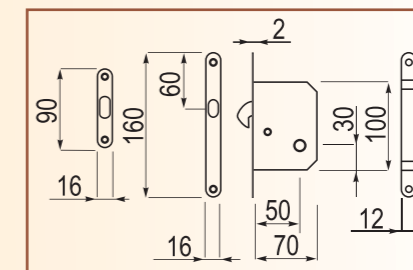
CD 050**WC zámek kulatý****LV****OC****OSC**

CD050 Sada s WC zámkem kulatá - uzamykatelná z jedné strany. Určena pro místnosti, které je potřeba uzamkat z jedné strany - WC, koupelna.

885,00

940,00

975,00

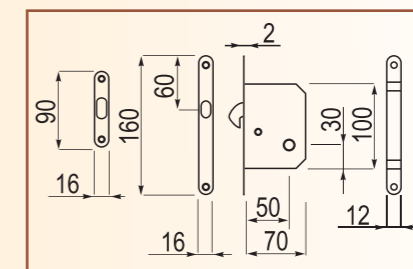
CD 063**Kulatá miska + kloubový klíč****LV****OC****OSC**

CD063 Sada s kloubovým klíčem - oboustranné uzamykání. Určeno pro místnosti, které je nutno uzamkat z obou stran - ložnice.

770,00

860,00

885,00